



HOLZTÜREN





**HOLZ: EIN EDLES MATERIAL  
MIT AUSGEZEICHNETEN  
EIGENSCHAFTEN.**

## INHALTSVERZEICHNIS

### ZUBEHÖR UND PARAMETER

TÜRZARGEN	s. 5	➤	TÜRGRIFFE	s. 17	➤
TÜRBEKLEIDUNGEN	s. 5	➤	SCHLÖSSER UND ROSETTEN	s. 15	➤
MONTAGEOPTIONEN	s. 17	➤	SCHARNIERE	s. 14	➤
DEKORGLÄSER	s. 19	➤			
LACKE UND FARBPALETTEN	s. 18	➤			
ABMESSUNGEN UND PARAMETER	s. 17	➤			



## INDIVIDUELLE PROJEKTE

- Wir fertigen auch Außentüren nach den vom Kunden gelieferten Entwürfen und Maßangaben.

### AUSSENTÜREN BEISPIELMODELLE



BEZEICHNUNGEN



AUSGEWÄHLTE  
HOLZSORTEN IN  
SPITZENQUALITÄT



ÖKOLOGISCHE  
PRODUKTE

**Optional:** Kiefer aus Massivholz, Meranti, Eiche oder andere Holzarten (\*auf Anfrage)

Für die Produktion verwenden wir ausschließlich Holz höchster Qualität von zertifizierten Lieferanten.

Wir verwenden Materialien, die zu 100 % recycelbar sind: Holz, Glas, Aluminium.

DESIGN



REICHE PALETTE  
AN FARBEN UND LACKEN

s. 18



BREITE AUSWAHL  
AN DEKORGLÄSERN

s. 19



ATTRAKTIVE  
PROFILFORMEN DER ZARGE  
UND TÜRBEBLEIDUNG

s. 5

Kennzeichnungen

TÜRFLÜGEL



RECHTER ODER LINKER  
TÜRENFLÜGEL VERFÜGBAR



ÖFFNUNG NACH  
INNEN ODER NACH  
AUSSEN



EINFLÜGELIGE TÜR  
90 CM > 110 CM



ZWEIFLÜGELIGE TÜR  
130 CM > 220 CM



RAHMEN- ODER  
PANEELKONSTRUKTION

PROFIL  
BEZEICHNUNG

68  
mm

78  
mm

92  
mm



QUALITÄTSSERTIFIKAT

Wir garantieren höchste Qualität der verwendeten Materialien und ausgezeichnete technische Eigenschaften unserer Produkte.



TÜRZARGE



FALZSYSTEM



FLÄCHENBÜNDIGES  
SYSTEM



ZARGENVERSTELLUNG



FESTE  
ZARGE



OPTIONEN FÜR PROFILFORMEN  
DER TÜRBEBLEIDUNG

VARIANTEN



SCHLÖSSER  
UND SCHLISSRIEGEL

s. 15



ZUSÄTZLICHES ZUBEHÖR  
UND AUSFÜHRUNGEN

s. 17



BESCHLÄGE  
2D/3D

s. 14



OBERLICHTER  
UND SEITENTEILE

s. 5



### AUFBAU DES TÜRFLÜGELS



- Rahmenkonstruktion des Türflügels aus mehrschichtig verleimtem Holz (3 oder 4 Schichten), Profile 68, 78, 92 (mm)
- Vollfüllung: „Sandwich“-Bauweise – wasserfeste Sperrholzkassette + Wärmedämmkern  
Verglaste FüllungEnergiespar-Isolierglas mit Sicherheitslaminat 33.1 auf der Außenseite, Standardausführung (Option dekorative Verglasung siehe s. 19)
- zusätzliche Abdichtung von Paneel und Rahmen



FALZSYSTEM



FLÄCHENBÜNDIGES SYSTEM

Maße und technische Daten  
siehe s. 17 ➤

### FARBAUSWAHL UND LACKIERUNG



VIER-SCHICHT-ÖKOLACKIERUNG



LAZUR-FARBPALETTE

s. 18 ➤

### TÜRFLÜGEL, OBERLICHTER UND SEITENTEILE – VARIANTEN

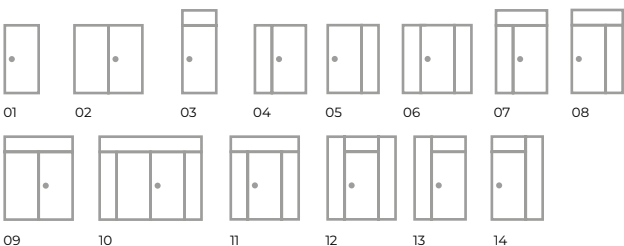

### TÜRZARGE

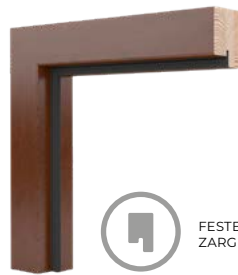

FESTE ZARGE



ZARGENVERSTELLUNG

- zargenkonstruktion aus mehrschichtig verleimtem Holz
- Zarge mit einseitig verstellbarer Bekleidung
- zusätzliche Dichtung an der Zarge

### TÜRBEKLEIDUNGEN

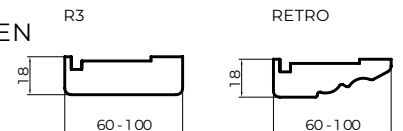

### SCHARNIERE, SCHLÖSSER, RIEGEL, BESCHLÄGE

- Innovatives Scharniersystem für Holztüren WOOD NATURAL in Falz- und flächenbündiger Ausführung
- Beschläge aus Voll-Aluminiumprofilen, erhältlich in 3 Sicherheitsklassen



s. 14 ➤



s. 15 ➤

- Mehrfachverriegelungen und Riegel mit verstärktem „Multisafe“-Mechanismus



s. 15 ➤

# nature inside...

DZP1 PLUS /  
ANTABA AXA MONTREAL 170 CM

KENNZEICHNUNG  
DER VERFÜGBAREN  
PROFILSTÄRKEN



**Türflügel, Oberlichter und Seitenteile**  
Ausführung möglich für  
jedes Modell

Schema s. 5



MODELL-NR.: **DZP1**



MODELL-NR.: **DZP1 PLUS**



MODELL-NR.: **DZP1 PLUS 2**



MODELL-NR.: **DZR1**



MODELL-NR.: **DZR1 PLUS**



MODELL-NR.: **DZR1 DUO**

**OPTIONEN**

**ABMESSUNGEN DES TÜRLÜGELS:**  
B 90 cm = 110 cm | H 203 cm - 220 cm

➤ s. 17

**MATERIALIEN:**  
Eiche, Kiefer, Meranti



**FARBEN:**  
Farbpalette LAZUR, Farbpalette RAL

➤ s. 18

**FLÜGELAUSFÜHRUNGEN**

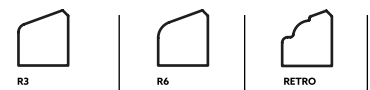

**SCHARNIERE, SCHLÖSSER, RIEGEL, BESCHLÄGE**

Sicherheitsbeschläge,  
Mehrfachverriegelungen, Riegel

Scharniere im Falz- und  
flächenbündigen System (verdeckt)

➤ s. 14 - 15

Große Auswahl  
an Dekorgläsern

➤ s. 19



MODELL-NR.: **DZR10**



MODELL-NR.: **DZR10 PLUS**



MODELL-NR.: **DZR20**

Ansicht der Tür von innen

nature inside...



WOOD DOORS

KENNZEICHNUNG DER VERFÜGBAREN PROFILSTÄRKEN



**Türflügel, Oberlichter und Seitenteile**  
Ausführung möglich für jedes Modell,

Schema s. 5



MODELL-NR.: **DZR30**



MODELL-NR.: **DZR40**



MODELL-NR.: **DZR40 PLUS**



MODELL-NR.: **DZR50**

**OPTIONEN**

**ABMESSUNGEN DES TÜRLÜGELS:**  
B 90 cm = 110 cm | H 203 cm - 220 cm

➤ s. 17

**MATERIALIEN:**

Eiche, Kiefer, Meranti



**FARBEN:**

FARBpalette LAZUR, Farbpalette RAL

➤ s. 18



MODELL-NR.: **DZR50 PLUS**



MODELL-NR.: **DZR60**



MODELL-NR.: **DZR60 PLUS**

**FLÜGELAUSSFÜHRUNGEN**

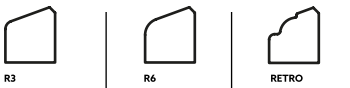

**SCHARNIERE, SCHLÖSSER, RIEGEL, BESCHLÄGE**

➤ Sicherheitsbeschläge, Mehrfachverriegelungen, Riegel

➤ Scharniere im Falz- und flächenbündigen System (verdeckt)

➤ s. 14 - 15

➤ Große Auswahl an Dekorgläsern

➤ s. 19



MODELL-NR.: **DZR70**



MODELL-NR.: **DZR70 PLUS**

WOOD DOORS

KENNZEICHNUNG  
DER VERFÜGBAREN  
PROFILSTÄRKEN



**Türflügel, Oberlichter und Seitenteile**  
Ausführung möglich für  
jedes Modell

Schema s. 5



MODELL-NR.: **DZR61**



MODELL-NR.: **DZR80**



MODELL-NR.: **DZR90**



MODELL-NR.: **DZR90 PLUS**



MODELL-NR.: **DZR100**



MODELL-NR.: **DZR110**



MODELL-NR.: **DZR110 PLUS**



MODELL-NR.: **DZR111**



MODELL-NR.: **DZR120**



MODELL-NR.: **DZR120 PLUS**



\* Möglichkeit zur Ausführung von Zierbekleidungen

WOOD DOORS

KENNZEICHNUNG  
DER VERFÜGBAREN  
PROFILSTÄRKEN



**Türflügel, Oberlichter und Seitenteile**  
Ausführung möglich für  
jedes Modell

Schema s. 5



MODELL-NR.: **DZR130**



MODELL-NR.: **DZR130 PLUS**



MODELL-NR.: **DZR131**



MODELL-NR.: **DZR131 PLUS**



MODELL-NR.: **DZR132**



MODELL-NR.: **DZR132 PLUS**



MODELL-NR.: **DZR140**



MODELL-NR.: **DZR140 PLUS**



MODELL-NR.: **DZR150**



MODELL-NR.: **DZR150 PLUS**



Außentüren

LINIA WOOD CLASSIC

KENNZEICHNUNG DER VERFÜGBAREN PROFILSTÄRKEN



**Türflügel, Oberlichter und Seitenteile**  
Ausführung möglich für jedes Modell

Schema s. 5



MODELL-NR.: **DZR160**



MODELL-NR.: **DZR160 PLUS**



MODELL-NR.: **DZR160 DUO**



MODELL-NR.: **DZR160 DUO PLUS**



MODELL-NR.: **DZR170**



MODELL-NR.: **DZR180 DUO**



**OPTIONEN**

**ABMESSUNGEN DES TÜRFLÜGELS:**  
B 90 cm = 110 cm | H 203 cm - 220 cm

➤ s. 17

**MATERIALIEN:**  
Eiche, Kiefer, Meranti



**FARBEN:**  
FARBpalette LAZUR, Farbpalette RAL

➤ s. 18

**FLÜGELAUSSFÜHRUNGEN**

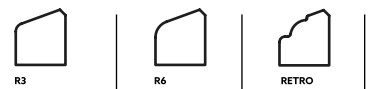

**SCHARNIERE, SCHLÖSSER, RIEGEL, BESCHLÄGE**

Sicherheitsbeschläge, Mehrfachverriegelungen, Riegel

Scharniere im Falz- und flächenbündigen System (verdeckt)

➤ s. 14 - 15

Große Auswahl an Dekorgläsern

➤ s. 19



SCHARNIERE

**VERSTELLBARE SCHARNIERE EASY 3D  
FÜR AUSSENTÜREN AUS HOLZ, EINGELASSEN  
IN GEFRÄSTE AUFNAHMEN VON TÜRFLÜGEL  
UND ZARGE**



Die SFS EASY 3D Scharniere erfüllen die von Kunden gestellten Anforderungen: einfache Einstellung auch bei geschlossener Tür und garantierte Leichtgängigkeit ohne regelmäßige Wartung dank selbstschmierender Buchsen. Easy 3D ist für schwere Haustüren, Balkontüren und Fenster ausgelegt.

Das CE-Zertifikat bestätigt die einwandfreie Funktion der Scharniere und die Eignung für den Einbau in Brandschutztüren.

Hervorragende Korrosionsbeständigkeit, serienmäßiger Aushebelschutzbolzen, vielfältige Farb- und Materialauswahl - Eigenschaften, die erstklassiges Design und ansprechende Optik der Tür gewährleisten.

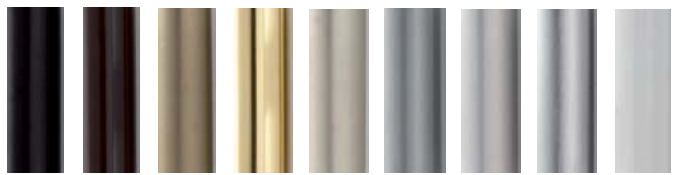

RAL 9005    RAL 8017    LIGHT BRONZE    GOLD    NIKIEL MAT    CHROM MAT    LIGHT INOX    INOX MAT    RAL 9016

\* Standardfarben: Light Bronze (F4) und Light Inox (F6)

**SFS Easy 3D**

- » sichtbar
- » 3-dimensionale Verstellung
- » traglast bis 150 kg
- » in 9 Farben erhältlich

Version mit barocken Zierbolzen für Stil-Türen

Hinweise

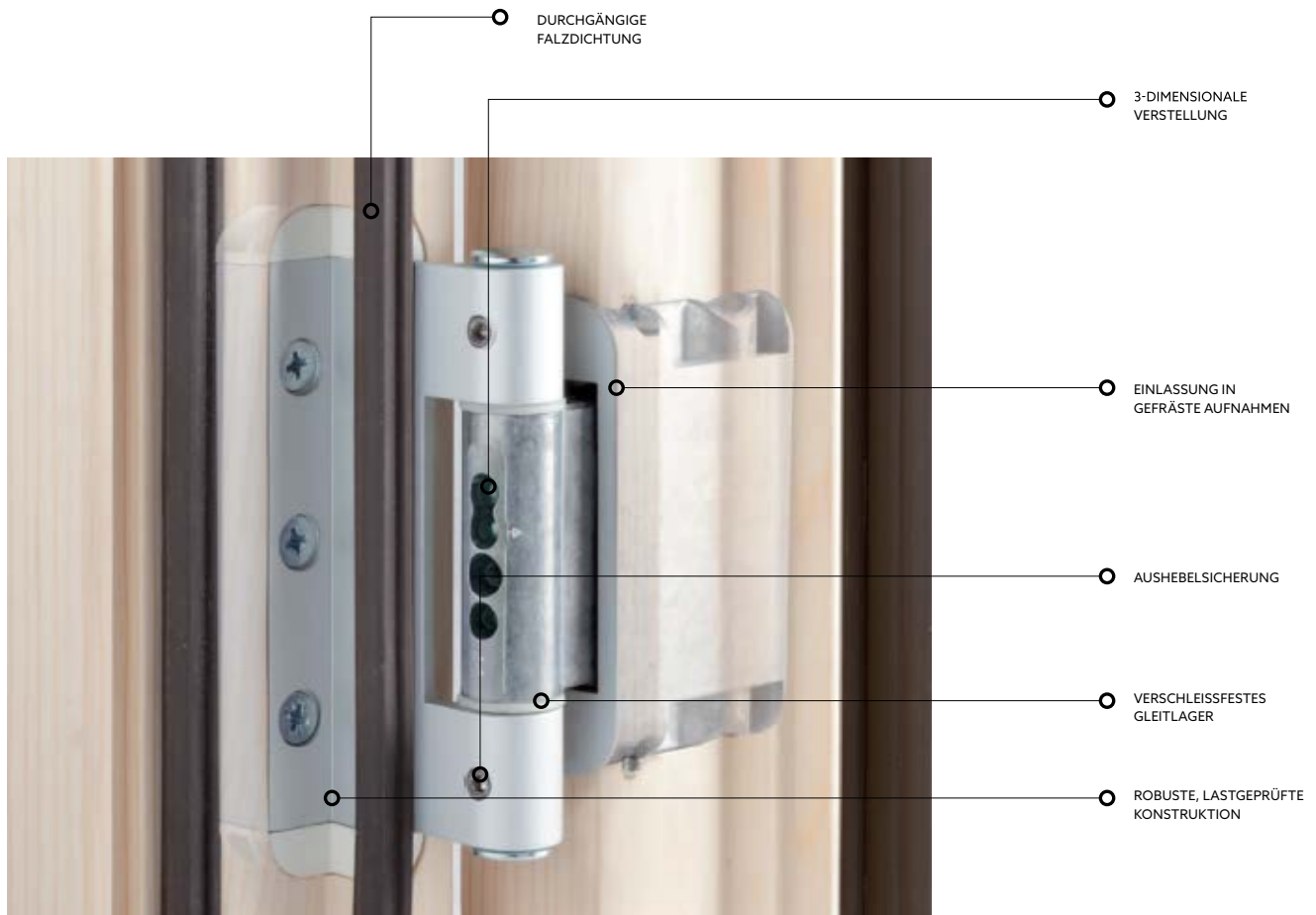



SCHLÖSSER / RIEGEL

Mehr als Standard. Die kompakten Mehrfachverriegelungen der Firma FUHR wurden speziell für höchste Sicherheits- und Bedienkomfortanforderungen entwickelt.



FUHR SMART-HOME-SYSTEME (WLAN)

Durch die intelligente Schnittstellensteuerung über die App SmartConnect easy erweitert das Zutrittskontrollsystem die Möglichkeiten der Türsteuerung, erhöht die Sicherheit und bietet zusätzlichen Bedienkomfort:

- Push-Benachrichtigungen
- Wiederholungstermine
- Einfachere Netzwerkanbindung
- Einbindung von FUHR-Funkmodulen und externen Geräten
- Integration mit Amazon Alexa / Sprachsteuerung
- FUHR Digitalzylinder
- Zweistufige Öffnung



**multisafe 855GL TYP:**  
3 und 11 Mehrfachverriegelung mit Schlüsselbetätigung, leichtgängige Bedienung dank präziser Getriebekonstruktion mit langlebigem Mechanismus  
- getestet auf 200 000 Zyklen nach DIN 18251-3, Klasse 3

**multisafe 856 und 859**  
Mehrfachverriegelung mit Drückerbetätigung (859 geteilter Drücker). Übertragung hoher Kräfte durch Verriegelung über den Drücker mit stabiler Lagerung.  
- getestet auf 200 000 Zyklen nach DIN 18251-3, Klasse 3

Hinweise

Motorschlösser, digital gesteuert  
**834**



**881 GL**



Zusatzausstattung (Option)

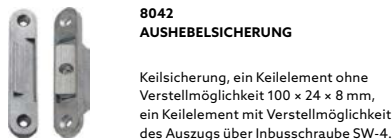



DRÜCKER / STANGENGRIFFE / STOßGRIFFE

Aus massiven, eloxierten Aluminiumprofilen gefertigt (mit einer Oxidschichtdicke von mindestens 12 Mikron), die Korrosions- und Witterungsbeständigkeit gewährleisten und die Oberflächenhaltbarkeit – Kratzfestigkeit – erhöhen. Große Auswahl an Designs und Stilrichtungen.

Türdrücker und Stangengriffe

SICHERHEITSKLASSE 1

AXA HAGA PLUS

Lochabstand: 72 mm, 92 mm



AXA MANITOBA PLUS

Lochabstand: 72 mm, 92 mm



SICHERHEITSKLASSE 3

AXA PRESTIGE FLEX

Lochabstand: 72 mm, 90 mm, 92 mm



AXA ROYAL FLEX

Lochabstand: 72 mm, 92 mm



SICHERHEITSKLASSE 4

AXA TORONTO

Lochabstand: 72 mm, 92 mm



Stoßgriffe

AXA AMSTERDAM SCHRÄG / GERADE

Länge (cm) 50, 80, 100, 120, 150, 170

AXA MONTREAL SCHRÄG / GERADE

Länge (cm) 50, 80, 100, 120, 150, 170



\* Standardfarben F6 Innox und F4 Altgold. Weitere Farben auf Anfrage.

AUSSENTÜREN

Flächenbündige Türen

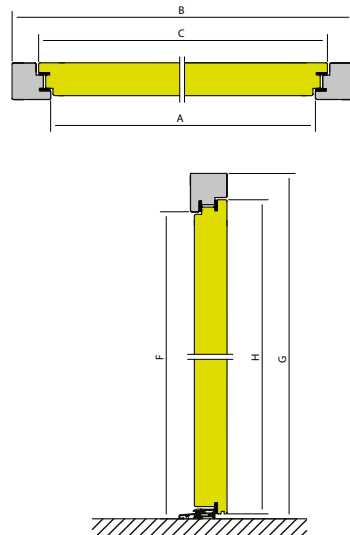

Falztüren

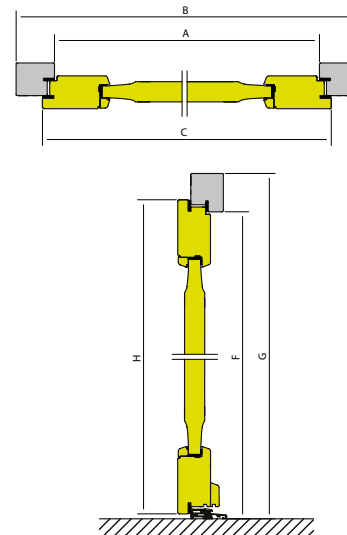

Maßtabelle – Profil 68, 78, 92

- A - Breite im Zargendurchgangsmaß
- B - Zargenbreite ohne Abdeckleisten
- C - Gesamtbreite des Türflügels
- F - Höhe im Zargendurchgangsmaß
- G - Zargenhöhe ohne Abdeckleisten
- H - Gesamthöhe des Türflügels

Maß	A	B	C	F	G	H
90	900	1060	950	2120	2200	2135
100	1000	1160	1050	2120	2200	2135

LASURPALETTE

Die dargestellte Farbpalette (Lasur und RAL) dient ausschließlich zur Veranschaulichung.



UMFANGREICHE FARB- UND LACKPALETTE

Farbton und Holzart beeinflussen die endgültige Farbe der Lasurbeschichtung maßgeblich.

SOSNA	DAß	MERANTI	SOSNA	DAß	MERANTI
A01 Natural	A01 Natural	A01 Natural	A07 Rabbit	A07 Rabbit	A07 Rabbit
A02 Polar White	A02 Polar White	A02 Polar White	A08 Walnut	A08 Walnut	A08 Walnut
A03 Basalt	A03 Basalt	A03 Basalt	A09 Afrosia	A09 Afrosia	A09 Afrosia
A04 Merino	A04 Merino	A04 Merino	A10 Mocha	A10 Mocha	A10 Mocha
A05 Cappuccino	A05 Cappuccino	A05 Cappuccino	A11 Milk Chocolate	A11 Milk Chocolate	A11 Milk Chocolate
A06 Pinia	A06 Pinia	A06 Pinia	A12 Dark Chocolate	A12 Dark Chocolate	A12 Dark Chocolate

RAL-FARBPALETTE

Die Standardfarbpalette RAL ist verfügbar. (Weitere RAL-Farben auf Anfrage erhältlich.)

RAL 6009	RAL 7016	RAL 8011	RAL 8017
RAL 9001	RAL 9010	RAL 9016	RAL 7030

Deckende RAL-Farben, die auf Eiche und Meranti aufgetragen werden, lassen die Holzstruktur sichtbar, während bei Kiefernholz eine glatte Oberfläche erzielt wird.



Sichtbare Struktur

Glatte Oberfläche

Türfüllungen

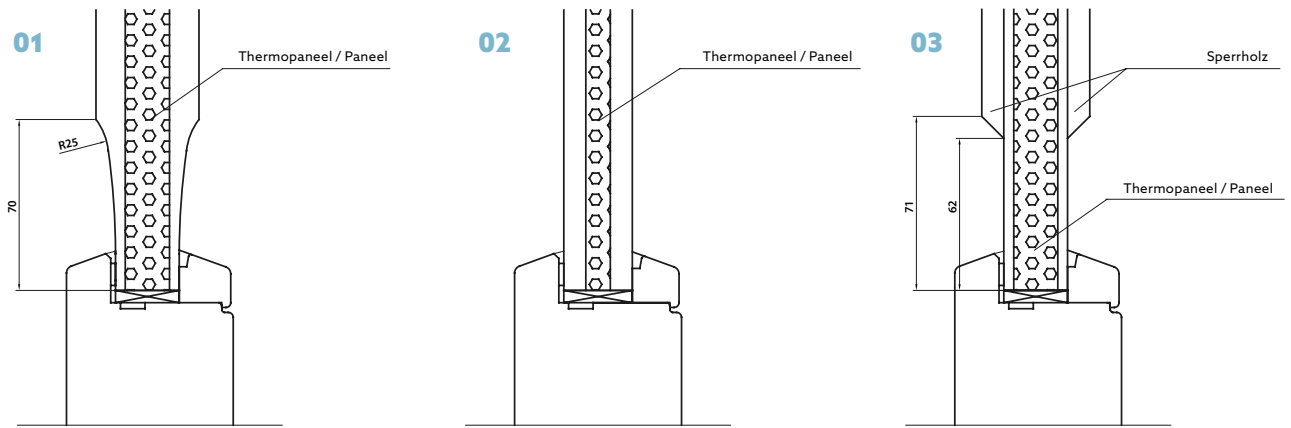

Ornamentglas ist ein modernes dekoratives Material mit unterschiedlichen Transparenzgraden, inspiriert von natürlichen und modernistischen Mustern.

- » gewalztes Glas mit eingeschränkter Durchsicht, aber lichtdurchlässig;
- » hohe Qualität und ästhetische Eigenschaften;
- » Möglichkeit, Privatsphäre zu schaffen und abwechslungsreiche dekorative Effekte zu erzielen

Ornament

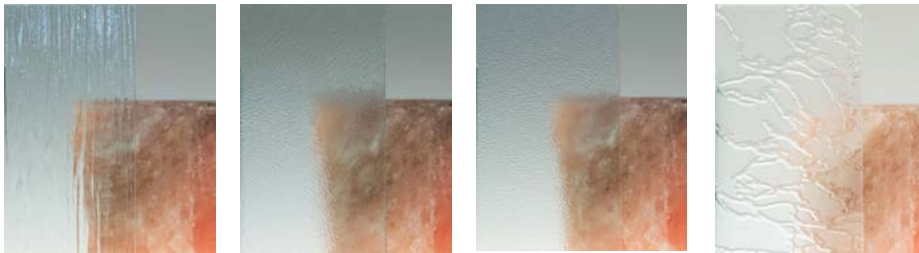

01 - Ornament Kura      02 - Ornament Chinchilla      03 - Ornament Crepi      04 - Ornament Delta matt satiniert

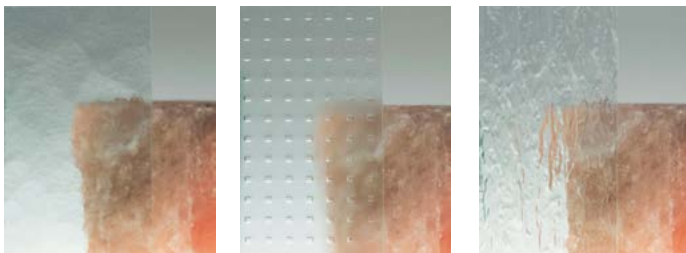

05 - Ornament Kathedral      06 - Ornament Master Carre      07 - Ornament Silvit

Weitere



08 - Antisolglas Braun      09 - Antisolglas Graphit      10 - Antisolglas Grün      11 - Floatglas Klar      12 - Verbundglas 33.1 matt      13 - Mattglas



GABIT Sp. z o.o.  
ul. Leśna 5  
77-100 Bytów, PL

e-mail: [biuro@gabit.eu](mailto:biuro@gabit.eu)  
tel: +48 59 822 15 50  
[www.gabit.eu](http://www.gabit.eu)

